

ПОЭТАЖНЫЙ ПЛАН

по адресу: _____ ул. Ленинская Слобода _____
наименование ул. (просп., бульв., и т.д.)

ДОМОВЛ. (вл.) _____ ДОМ _____ 19 _____
номер под чертой

корпус _____ строение (сооружение) _____ 3 _____
номер под чертой

квартал № _____ ЮАО г. Москвы _____

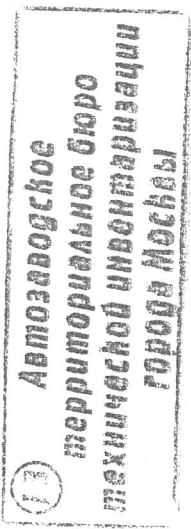

ПОДВАЛ

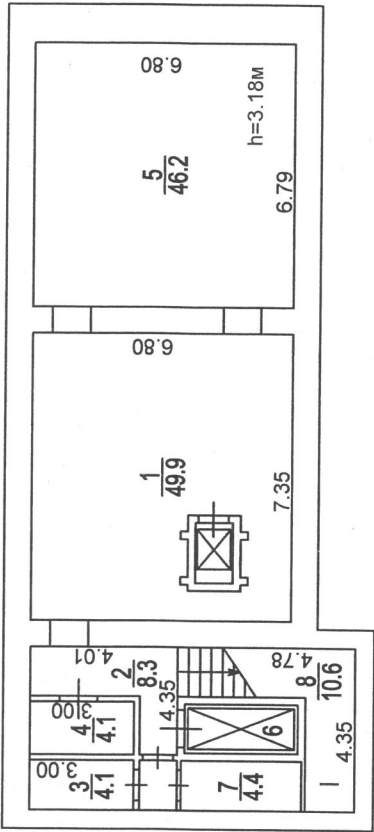

Поэтажный план составлен по данным ФГУП "Ростехинвентаризация"
по состоянию на 07.11.2011 г., на основании свидетельства о ГРП
от 07.10.2014г.

ПОЭТАЖНЫЙ ПЛАН

по адресу: ул. Ленинская Слобода
наименование ул. (просп., бульв. и т.д.)
Домовл. (вл.) _____ Дом 19
муницип. подчиненность
корпус _____ строение (сооружение) 3
муницип. подчиненность
квартал № _____ ЮАО г.Москвы

1 ЭТАЖ

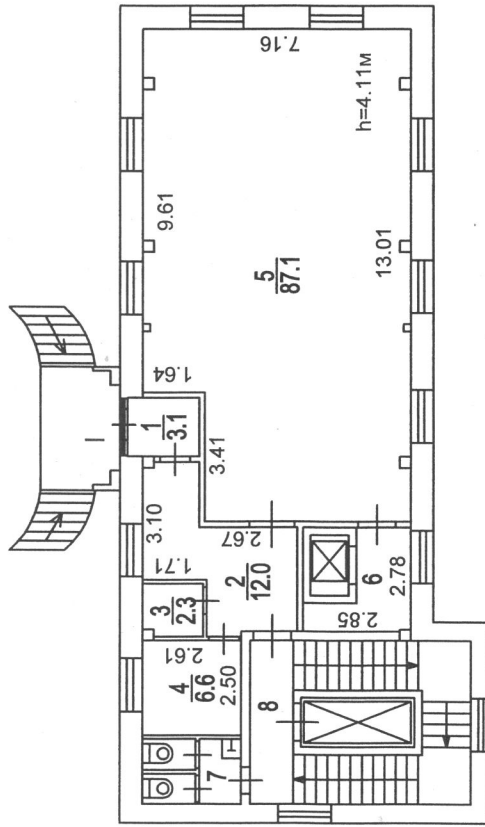

Поэтажный план составлен по данным ФГУП "Ростехинвентаризация"
по состоянию на 07.11.2011 г., на основании свидетельства о ГРП
от 07.10.2014г.

ПОЭТАЖНЫЙ ПЛАН

по адресу: ул. Ленинская Слобода
наименование ул. (просп., бульв. и т.д.)

Домовл. (вл.) _____ дом _____ 19
кузнецкое подчеркнуть

корпус _____ строение (сооружение) _____ 3
кузнецкое подчеркнуть

квартал № _____ ЮАО г.Москвы _____ 4

2 ЭТАЖ

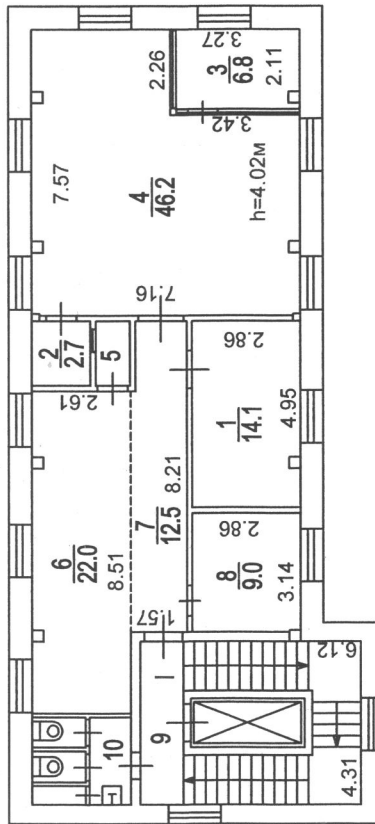

Поэтажный план составлен по данным ФГУП "Ростехинвентаризация" по состоянию на 07.11.2011 г., на основании свидетельства о ГРП от 07.10.2014г.

ПОЭТАЖНЫЙ ПЛАН

по адресу: _____ ул. Ленинская Слобода
наименования ул. (просп., бульв., и т.д.)

домовл. (вл.) _____ ДОМ _____ 19
номер поквартирный

корпус _____ 1 _____ строение (сооружение) _____
номер поквартирный

квартал № _____ ЮАО г. Москвы

3 ЭТАЖ

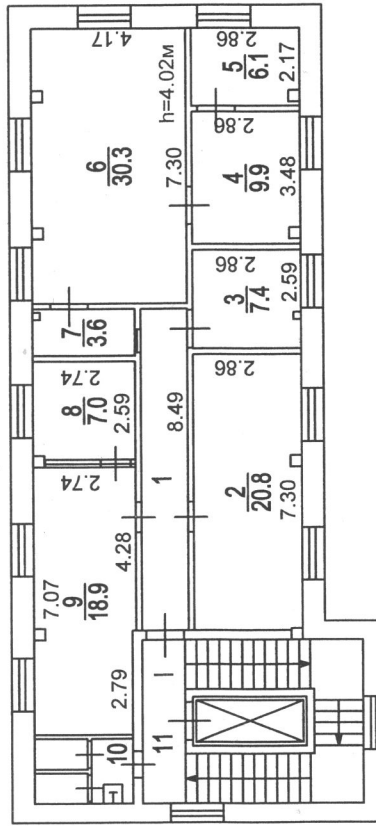

Поэтажный план составлен по данным ФГУП "Ростехинвентаризация"
по состоянию на 07.11.2011 г., на основании свидетельства о ГРП
от 07.10.2014г.

ПОЭТАЖНЫЙ ПЛАН

по адресу: ул. Ленинская Слобода
наименование ул. (просп., бульв. и т.д.)

Домовл. (вл.) _____ дом _____ 19
нулевое подчёркуть

корпус _____ строение (сооружение) _____ 3
нулевое подчёркуть

квартал № _____ ЮАО г. Москвы

4 ЭТАЖ

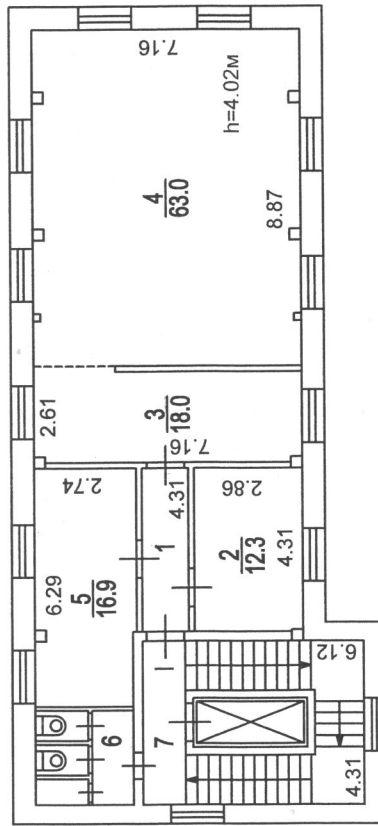

Поэтажный план составлен по данным ФГУП "Ростехинвентаризация"
по состоянию на 07.11.2011 г., на основании свидетельства о ГРП
от 07.10.2014г.

ПОЭТАЖНЫЙ ПЛАН

по адресу: ул. Ленинская Слобода
наименование ул. (просп., бульв., ит.д.)
ДОМВЛ. (вл.) _____ ДМ _____ 19 _____
корпуса подчеркнуть
корпус _____ строение (сооружение) _____ 3 _____
корпуса подчеркнуть
квартал № _____ ЮАО г.Москвы

5 ЭТАЖ

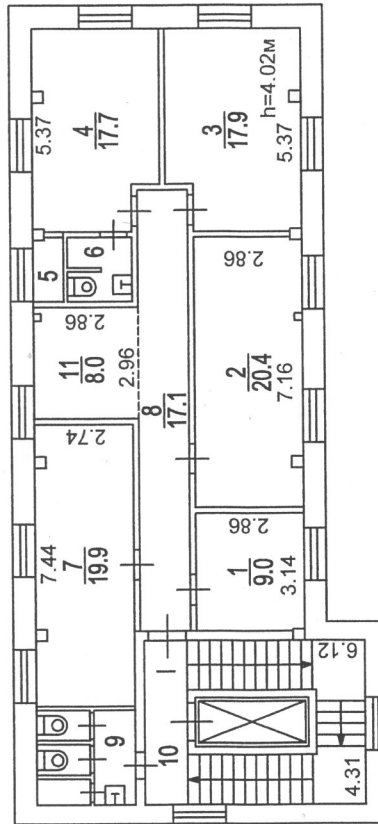

Поэтажный план составлен по данным ФГУП "Ростехинвентаризация"
по состоянию на 07.11.2011 г., на основании свидетельства о ГРП
от 07.10.2014г.

42 50 317113

Поэтажный план составлен по состоянию на

" 07 " 11 2011 г.

Исполнитель Алехина Е.А.

Проверил Соколова Г.В.

" 30 " 12 2014 г.

Масштаб 1:200

Прошнуровано, пронумеровано и
скреплено печатью 6 листов

3
Автомобильное
территориальное бюро
технической инвентаризации
города Москвы

Руководитель пром. застрахования
Автомобильного
Соколова Г.С.